



## CARBON PROF SLOPE

Инструкция по монтажу  
клиновидной теплоизоляции

# 1. ВВЕДЕНИЕ

## 1.1. Общая информация

Клиновидная теплоизоляция ТЕХНОНИКОЛЬ – это набор готовых клиновидных плит, который позволяет решить проблемы образования застойных зон, создавая оптимальный уклон на кровле. Наличие застойных зон приводит к ряду негативных последствий для кровельных конструкций.

Одно из них – это возникновение растительного слоя на кровле: семена, распространяемые по воздуху, оседают в благоприятных условиях и прорастают. Вторая проблема связана с многократными и периодическими процессами замораживания и оттаивания атмосферных осадков в застойных зонах. Все это приводит к преждевременному выходу из строя всей кровельной конструкции.

Данная инструкция познакомит с методом формирования уклона с помощью клиновидной теплоизоляции на основе экструзионного пенополистирола. Данный метод отличается высокой скоростью выполнения работ, геометрической точностью заданных параметров и надежностью по сравнению с традиционными решениями.

## 1.2. Техника безопасности

Производство работ по устройству уклонообразующего слоя с помощью теплоизоляционных плит XPS ТЕХНОНИКОЛЬ CARBON PROF SLOPE должно проводиться в соответствии с требованиями:

- СНиП 12-03-2001 «Безопасность труда в строительстве. Часть 1. Общие требования».
- СНиП 12-04-2002 «Безопасность труда в строительстве. Часть 2. Строительное производство».
- ППБ 03-2014 «Правила противопожарного режима в Российской Федерации».
- СанПин 2.2.31384-03 «Гигиенические требования к организации строительного производства и строительных работ».
- ГОСТ 12.0.004-2015 «Система стандартов безопасности труда (ССБТ). Организация обучения безопасности труда. Общие положения».

Перед началом работ с электрическим оборудованием, питаемым от сети 220 и 380 В, проверьте напряжение сети.

Не допускается работа с электрическим оборудованием, если питающий кабель поврежден или смотан в катушку. Всегда полностью разматывайте катушку перед началом работ.

По окончании работ с электрооборудованием, переносные точки питания отключайте от источников питания и убирайте в закрытое помещение или накрывайте чехлом из водонепроницаемого материала.

При выполнении погрузо-разгрузочных работ вручную следует соблюдать требования законодательства о предельных нормах переносимых грузов и допуске работников к выполнению этих работ.

Механизированный способ погрузо-разгрузочных работ является обязательным для грузов весом более 50 кг.

Материалы (конструкции) следует размещать в соответствии с требованиями СНиП 12-03-2001 на выровненных площадках, принимая меры против самопроизвольного смещения, просадки, осыпания и раскатывания складироваемых материалов. Складские площадки должны быть защищены от поверхностных вод.

Запрещается осуществлять складирование материалов, изделий на насыпных уплотненных грунтах.

### 1.3. Применяемые материалы



**XPS ТЕХНОНИКОЛЬ CARBON PROF** — высокоэффективный теплоизоляционный материал для профессиональных строителей. Обладает высокими прочностными характеристиками и имеет наилучший коэффициент теплопроводности в линейке XPS ТЕХНОНИКОЛЬ. Применяется в промышленном и гражданском строительстве для теплоизоляции плоских крыш торговых и логистических комплексов, жилых кварталов.



В линейку теплоизоляционных материалов CARBON PROF входит специализированный продукт **XPS ТЕХНОНИКОЛЬ CARBON PROF SLOPE**. Это готовый набор плит XPS ТЕХНОНИКОЛЬ CARBON PROF SLOPE из экструзионного пенополистирола.

Набор плит для формирования основного уклона 2,1% и контруклона 4,2%

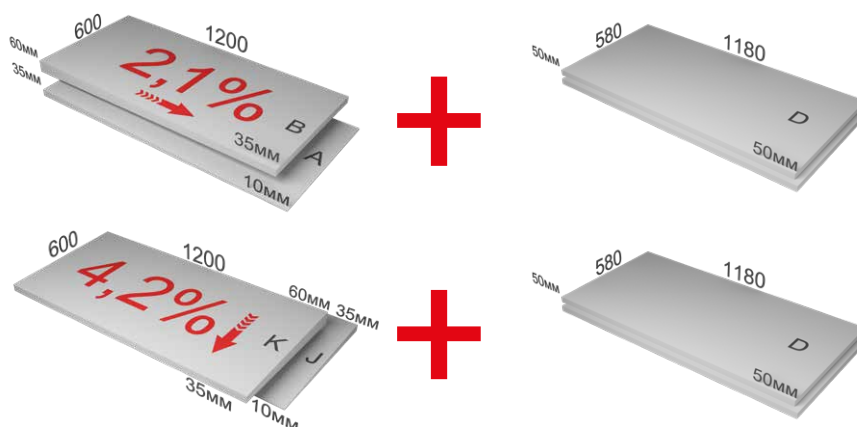

Формирование контруклона 8,3% от зенитных фонарей, парапетов и т.п

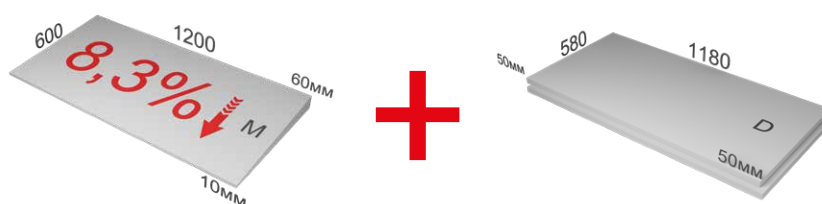

**Область применения:**

- устройство уклона на кровле, увеличение уклона или изменение направления стока воды;
- устройство разуклонки в ендове к водоприемным воронкам;
- создание уклонов (разжелобка) у вентиляционных шахт и зенитных фонарей;
- создание дополнительного уклона для отведения воды от парапета (контруклона).

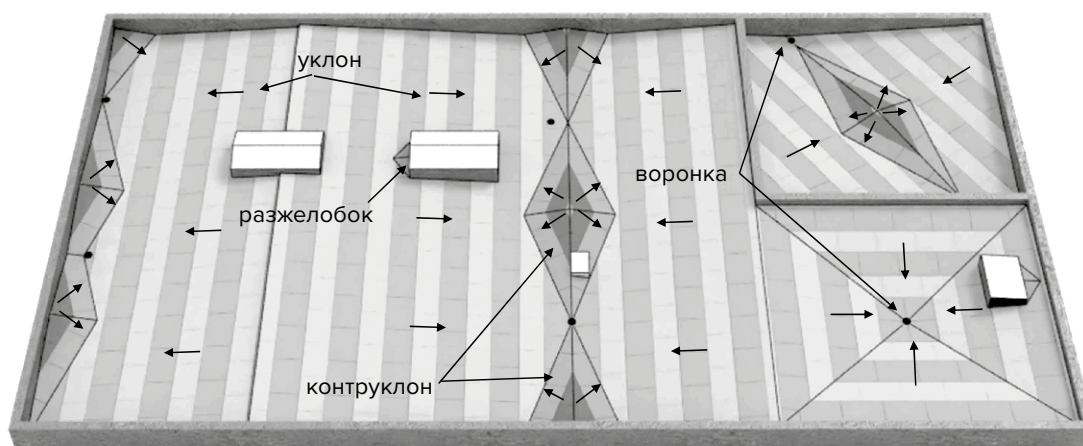

Элемент	Ед. изм.	Толщина	Длина	Ширина
A	мм, в пределах	от 10 до 35 (2,1%)	1200	600
B	мм, в пределах	от 35 до 60 (2,1%)	1200	600
J	мм, в пределах	от 10 до 35 (4,2%)	1200	600
K	мм, в пределах	от 35 до 60 (4,2%)	1200	600
M	мм, в пределах	от 10 до 60 (8,3%)	1200	600
D	мм, в пределах	50	1180	580
Метод испытаний		ГОСТ EN 823-2011	ГОСТ EN 822-2011	

### Преимущества XPS ТЕХНОНИКОЛЬ CARBON PROF SLOPE:

- **Легкий вес материала**  
Не создает дополнительной нагрузки на основание.
- **Высокая прочность**  
Возможность применять материал для эксплуатируемых кровель.
- **Высокая скорость монтажа**  
Не требуется специальное оборудование и навыки, благодаря простоте технологии устройства уклонов и наличию готового набора плит.
- **Энергоэффективность**  
Имеет низкую теплопроводность и защищает от потерь тепла.
- **Минимальное водопоглощение**  
Практически не впитывает влагу, не набухает и не разрушается.
- **Удобство монтажа**  
Плиты для создания разуклонки изготовлены в заводских условиях с высокой геометрической точностью, что упрощает монтаж и снижает трудозатраты.
- **Отсутствие «мокрых» процессов**  
Возможность производить монтаж в любое время года.

## 2. РЕКОМЕНДАЦИИ ПО ПРОИЗВОДСТВУ РАБОТ

### 2.1. Уклон на кровле

Одной из конструктивных особенностей плоских крыш является необходимость в формировании уклона кровли для отвода атмосферных осадков.

Согласно СП 17.13330.2017 «Кровли» под уклоном кровли понимают отношение перепада высот участка кровли к его горизонтальной проекции, выраженной относительным значением в процентах, либо угол между линией ската кровли и ее проекцией на горизонтальную плоскость, выраженную в градусах.

**Важно!** Уклон кровли в зависимости от применяемых материалов составляет не менее 1,5%, в ендове уклон кровли принимают в зависимости от расстояния между воронками, но не менее 0,5%.

На плоских кровлях с основным уклоном более 1,5% существенно снижается риск возможных протечек: сокращается количество застойных зон, снижается нагрузка на основание, а также повышается устойчивость конструкции к повреждению микроорганизмами, проколам гидроизоляции корнями растений. Появление небольшого дефекта в кровельном покрытии на поверхности с требуемым уклоном не приведет к серьезным последствиям, в то время как на плоских кровлях с уклоном менее 1,5% вода проникает в дефекты, усугубляя уже существующие проблемы.

Требуемый уклон обеспечивается наклоном несущих конструкций (стропил, балок, верхнего пояса ферм) или наклоном поверхности выравнивающей стяжки, монолитной или плитной теплоизоляции и другими способами.

При проектировании уклона кровли следует также уделять внимание устройству дополнительной разуклонки между воронками, отведению воды от парапетов, зенитных фонарей и других конструкций. Это также увеличивает надежность и долговечность всей кровельной конструкции и здания в целом.

### 2.2. Монтаж основного уклона

**ВАЖНО!** Укладка плит клиновидной изоляции возможна как непосредственно на основание из железобетона, так и между слоями основного слоя теплоизоляции. При этом рекомендуется соблюдать требования СП 17, где в качестве основания под гидроизоляционный ковер рекомендуется предусматривать наиболее прочный слой теплоизоляции.

Для систем с профилированным листом укладку клиновидной теплоизоляции рекомендуется производить между основными слоями теплоизоляции.

Принципиальная схема этапов монтажа клиновидной теплоизоляции XPS ТЕХНОНИКОЛЬ CARBON PROF SLOPE 2,1%.

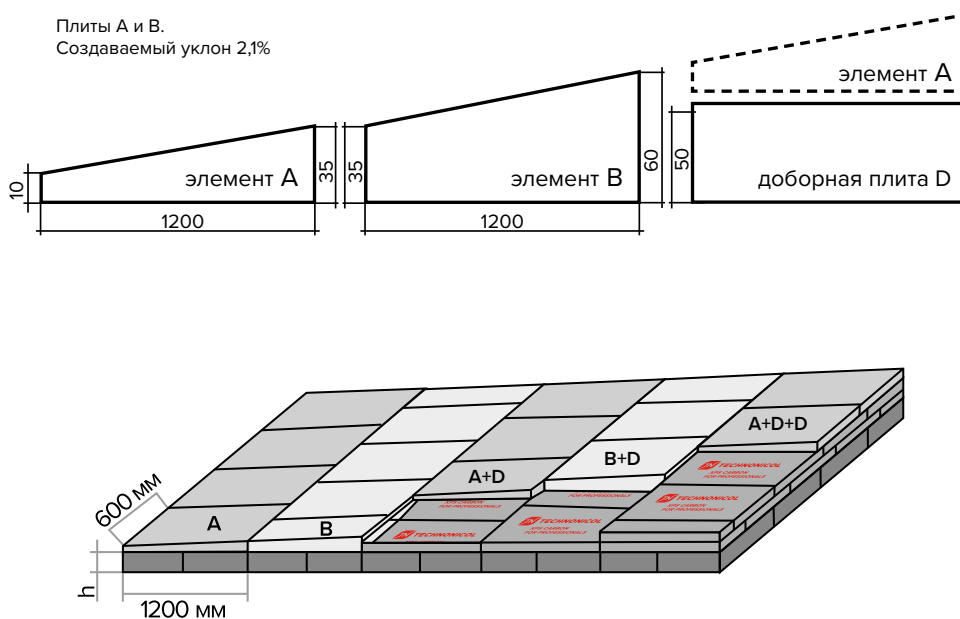

Монтаж основного уклона из клиновидных плит теплоизоляции ТЕХНОНИКОЛЬ всегда начинают из низшей точки кровли: от воронки или ендовы, свеса или парапета.

1. Первым укладывается ряд плит «А».

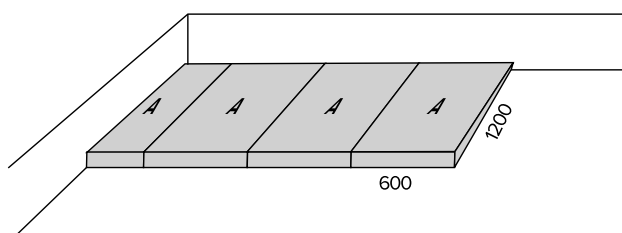

2. Затем укладываются плиты «В» со смещением плит «вразбежку».

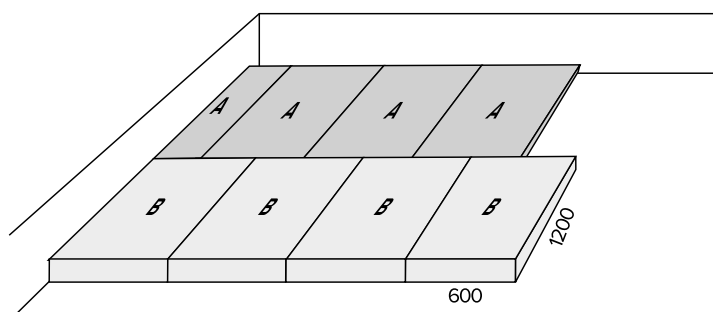



3. Далее укладывается доборная плита D XPS ТЕХНОНИКОЛЬ CARBON PROF, толщиной 50 мм.

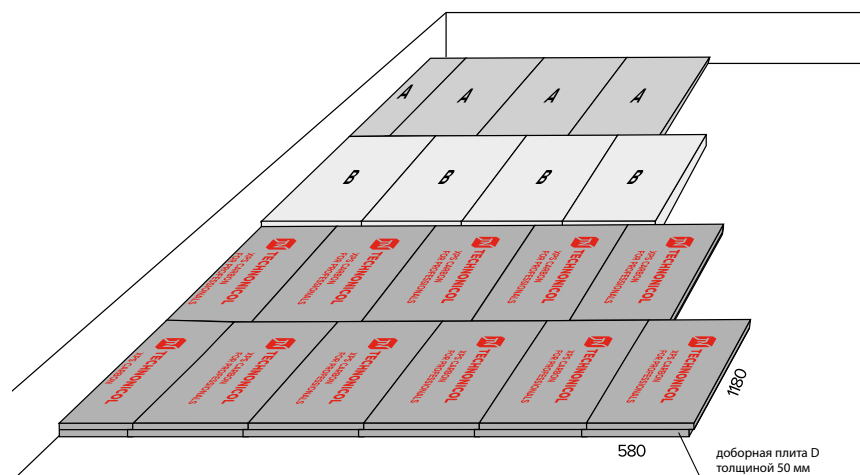

4. Повторяется раскладка плит: ряд плит «А», плиты «В».

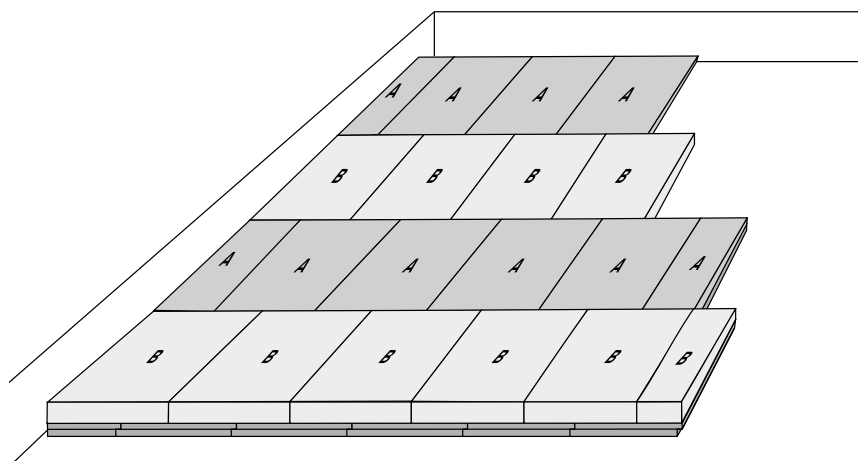

**ВАЖНО!** Фиксация клиновидных плит осуществляется совместно с основными слоями теплоизоляции. Толщина закрепляемой теплоизоляции определяется формулой:  $H = \text{ТОЛЩИНА НИЖНЕГО СЛОЯ (h1)} + \text{ТОЛЩИНА ВЕРХНЕГО СЛОЯ (h2)} + \text{толщина клиновидной плиты в максимальной точке} + \text{доборная плита} * \text{количество доборных плит в ряду}$ .



Пример определения общей толщины теплоизоляционного слоя представлен на рисунке:

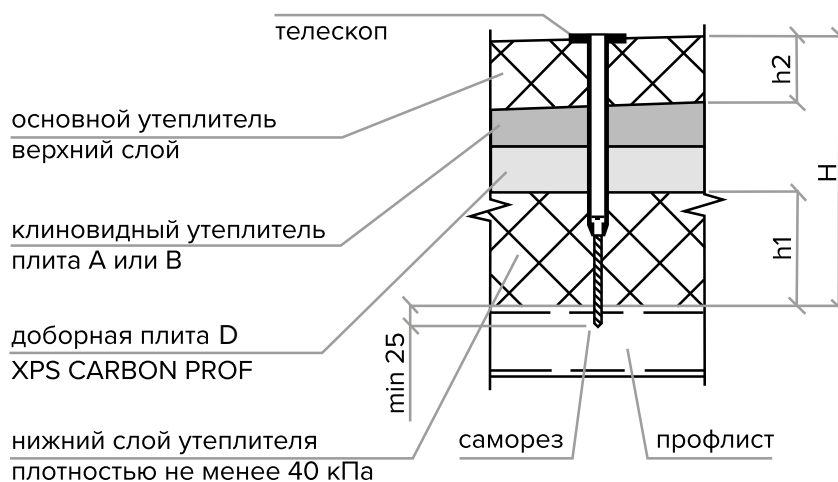

### 2.3. Монтаж дополнительного уклона

Принципиальная схема этапов монтажа клиновидной теплоизоляции XPS ТЕХНОНИКОЛЬ CARBON PROF SLOPE 4,2%.



1. Монтаж контруклона начинают с определением размеров диагоналей ромба и разметки ромба на крыше.

**ВАЖНО!** Как правило, отношение длинной диагонали ромба к короткой должно быть 3:1 ( $b/a \leq 3$ ). В некоторых случаях допускается иное соотношение сторон, при условии, что уклоны, образованные данным решением, соответствуют требованиям СП 17.

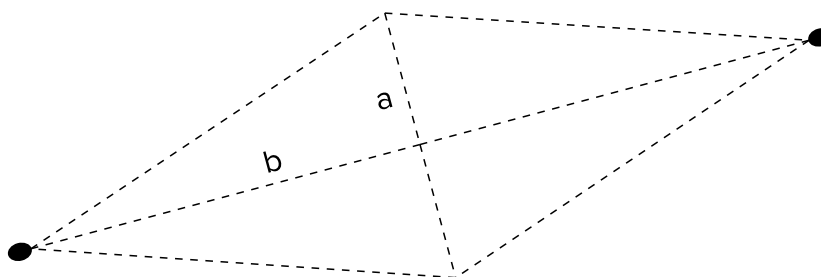

2. Укладку плит начинают от края ромба к центру. Плиты укладываются параллельно сторонам ромба. Первым укладывается ряд плит «J».

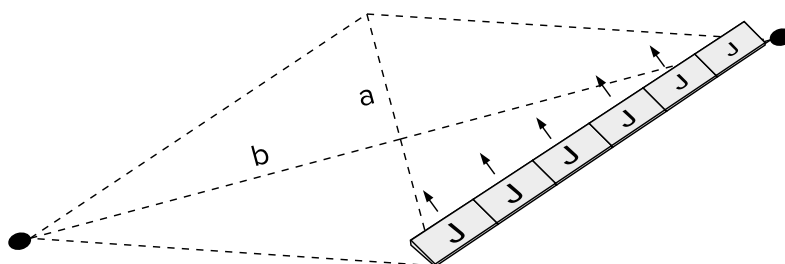

3. Затем укладываются плиты «К» со смещением плит «вразбежку».

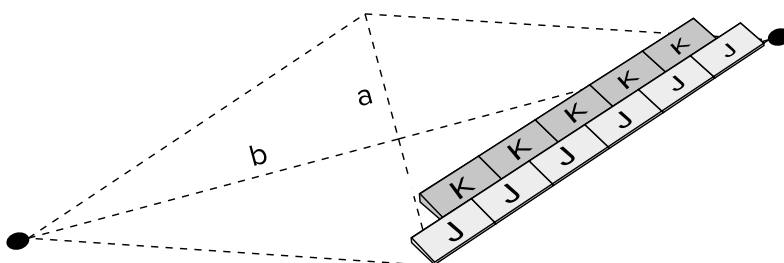

4. Далее укладываются доборные плиты D XPS ТЕХНОНИКОЛЬ CARBON PROF толщиной 50 мм.

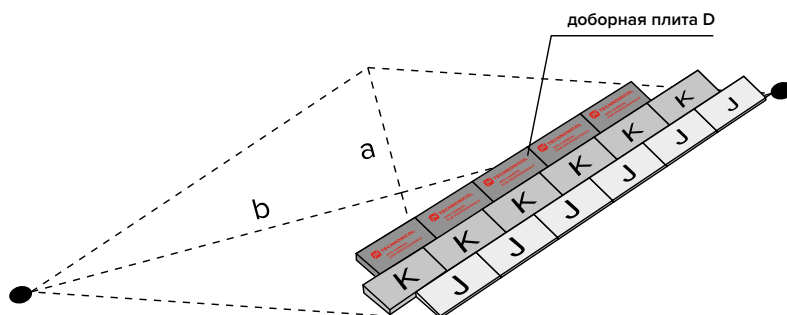

5. Выполняется раскладка плит «J».

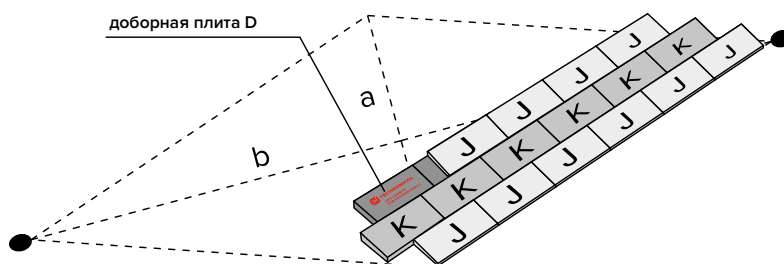

6. Повторяется раскладка плит постоянной толщины и ряд плит «К». Операции 4–6 повторяются до пересечения с центром ромба.

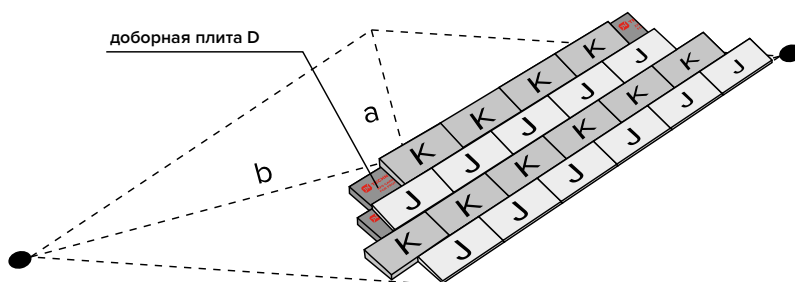

7. Высота уклона увеличивается к центру «ромба». Каждая четверть собирается отдельно, затем производится подрезка плит по диагоналям ромба.

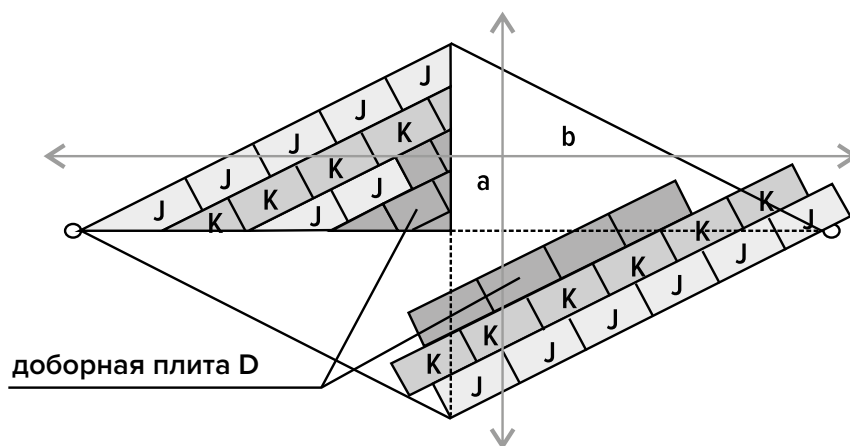
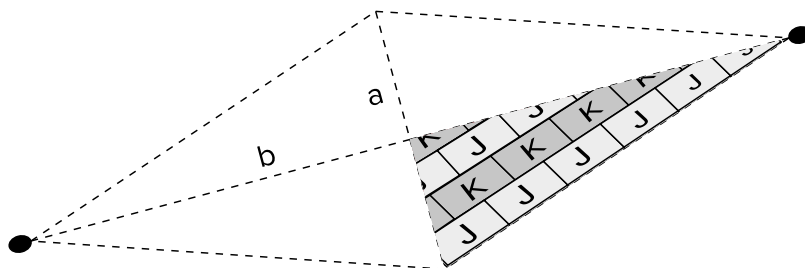

**ВАЖНО!** При образовании полостей размером менее 100 мм по одной или нескольким сторонам контруклона (например, при формировании вершины пирамиды), в дальнейшем эти полости рекомендуется заполнить обрезками плит теплоизоляции или полиуретановой пеной.

**ВАЖНО!** Уклонообразующие плиты ТЕХНОНИКОЛЬ не следует рассматривать как полную альтернативу теплоизоляционного слоя. При использовании клиновидных плит теплоизоляции ТЕХНОНИКОЛЬ CARBON PROF SLOPE 2,1% для формирования основного уклонообразующего слоя толщина основного теплоизоляционного материала такого же типа, что и уклон может быть уменьшена на начальную толщину плит «А» равную 10 мм.

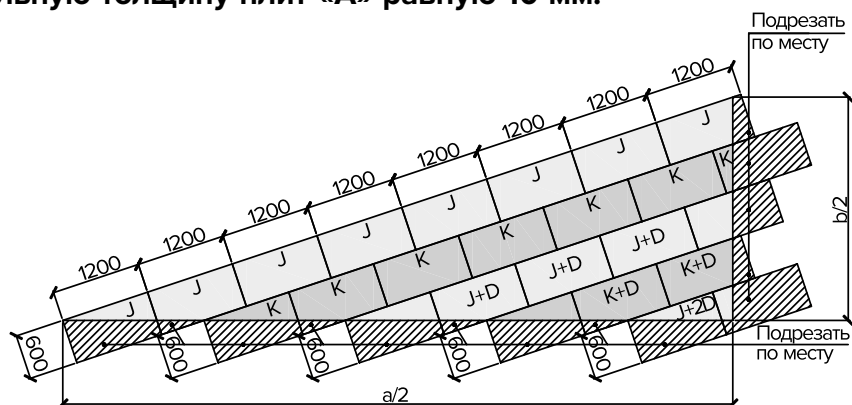

Пример формирования основного уклона и контруклона между водоприемными воронками.



## 2.4. Монтаж дополнительного контруклона от примыканий

С целью эффективного отвода воды в при-парапетных зонах, зоне зенитных фонарей и прочих вертикальных конструкций на крыше следует предусматривать дополнительный контруклон с помощью теплоизоляционных плит ТЕХНОКОЛЬ CARBON PROF SLOPE 8,3%.

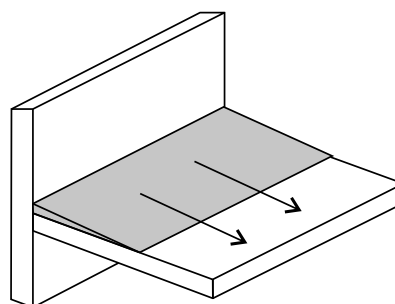

## 2.5. Кровельные системы ТЕХНОКОЛЬ с применением клиновидной теплоизоляции ТЕХНОКОЛЬ CARBON PROF SLOPE

Системы неэксплуатируемой крыши по стальному профилированному настилу с кровельным ковром из полимерной мембраны и утеплителем из каменной ваты или комбинированным утеплением.

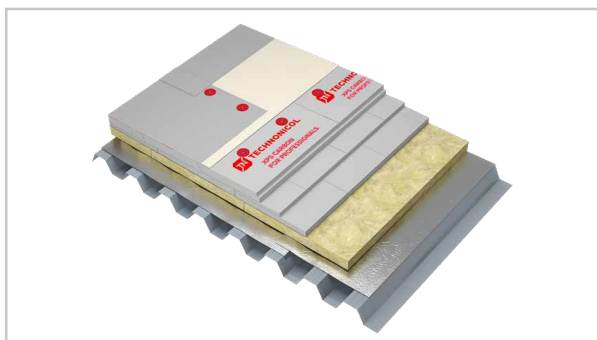

**ТН-КРОВЛЯ Смарт**

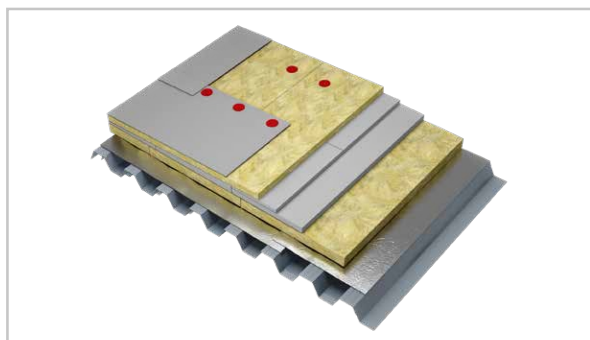

**ТН-КРОВЛЯ Классик**

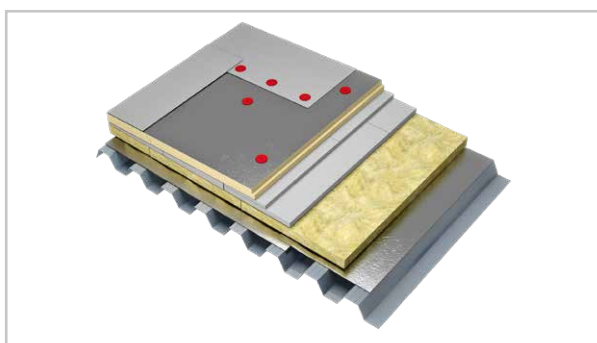

**ТН-КРОВЛЯ Смарт PIR**

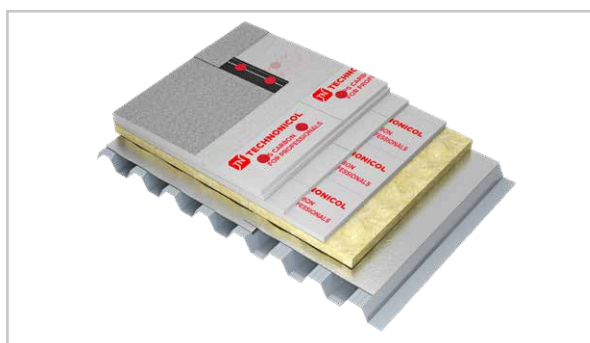

**ТН-КРОВЛЯ Соло Смарт**

Согласно Заклчению ФГБУ ВНИИПО МЧС России, кровельные конструкции имеют класс пожарной опасности К0(15) и предел огнестойкости RE 15. В случае использования слоя огнезащиты из каменной ваты ТЕХНОКОЛЬ, закреплённого по нижнему поясу профилированных листов, конструкция будет иметь класс пожарной опасности К0(30) и предел огнестойкости RE 30.



Сертификаты, выданные «НПО ПОЖЦЕНТР» подтверждают, что системы ТН-КРОВЛЯ Смарт, ТН-КРОВЛЯ Смарт PIR, ТН-КРОВЛЯ Классик, ТН-КРОВЛЯ СОЛО Смарт имеют класс пожарной опасности К0 (15) и подтверждают безопасность применения клиновидной теплоизоляции из экструзионного пенополистирола в системах в сочетании с основным теплоизоляционным слоем из каменной ваты и PIR плит.

Гарантийный срок на водонепроницаемость системы ТН-КРОВЛЯ Смарт и ТН-КРОВЛЯ Смарт PIR составляет 10 лет в случае применения полимерной мембраны толщиной 1,2 мм и 15 лет в случае применения мембраны толщиной 1,5 мм и выше.

Гарантийный срок на водонепроницаемость системы ТН-КРОВЛЯ Классик составляет 10 лет.

Гарантийный срок на водонепроницаемость системы ТН-КРОВЛЯ СОЛО Смарт составляет 15 лет.

**СИСТЕМА ДОБРОВОЛЬНОЙ СЕРТИФИКАЦИИ НСОПБ**  
**регистрационный № РОСС RU.M704.04ЮА60**  
www.ncspb.ru, e-mail: zlorf@ncspb.ru

**СЕРТИФИКАТ СООТВЕТСТВИЯ**

№ **НСОПБ.RU.ЭО.ПР.099.H.00481** **030302**  
(номер сертификата соответствия) (буквенный номер системы)

**ЗАЯВИТЕЛЬ**  
(наименование и местонахождение заявителя) Общество с ограниченной ответственностью «ТехноНИКОЛЬ-Строительные Системы», ОГРН 1047796256694.  
 Адрес: 129110, г. Москва, ул. Гитаровского, д. 47, стр. 5, эт. 5, пом. 1, ком. 13.  
 Телефон: +7 495 925-55-75, факс: +7 495 925-81-55.

**ИЗГОТОВИТЕЛЬ**  
(наименование и местонахождение изготовителя продукции) Общество с ограниченной ответственностью «ТехноНИКОЛЬ-Строительные Системы», ОГРН 1047796256694.  
 Адрес: 129110, г. Москва, ул. Гитаровского, д. 47, стр. 5, эт. 5, пом. 1, ком. 13.  
 Телефон: +7 495 925-55-75, факс: +7 495 925-81-55.

**ОРГАН ПО СЕРТИФИКАЦИИ**  
(наименование и местонахождение органа по сертификации, выдавшего сертификат соответствия) ООО «НПО ПОЖЦЕНТР», ОГРН: 1077759457489.  
 111524, г. Москва, ул. Перовская, д. 1, стр. 10, этаж 1, помещение VI, комната 5, тел. (495) 308-92-08, (495) 308-92-07.  
 Свидетельство № НСОПБ.RU.ЭО.ПР.099 от 14.12.2017 г.

**ПОДТВЕРЖДАЕТ, ЧТО ПРОДУКЦИЯ**  
(наименование и идентификационная информация о сертифицированной продукции, позволяющая провести идентификацию) Система кровельная ТН-КРОВЛЯ Смарт (состав см. Приложение), изготовленная в соответствии с СТО 25.11.23.119 72746455-4.1.1-2016 «Крыши с водонепроницаемым ковром из рулонных битумно-полимерных и код ТН ВЭД России полимерных материалов», «Руководство по проектированию и устройству кровель из полимерных мембран «ТехноНИКОЛЬ» и Инструкцией по монтажу. Серийный выпуск.

**СООТВЕТСТВУЕТ ТРЕБОВАНИЯМ**  
(наименование стандарта, стандарта организации, свода правил, условий договора на соответствие требованиям которого организация сертифицирована) ГОСТ 30403-2012 "Конструкции строительные. Метод испытаний на пожарную опасность" - Класс пожарной опасности конструкций К0 (15).

**ПРОВЕДЕННЫЕ ИССЛЕДОВАНИЯ (ИСПЫТАНИЯ) И ИЗМЕРЕНИЯ**  
 Протокол сертификационных испытаний № 118/ДС от 16.09.2019 г. ИЦПБ АНО «Сертификационный центр Пожарные Подмоскovie», рег. № ТРИБ.RU.ИН47.

**ПРЕДСТАВЛЕННЫЕ ДОКУМЕНТЫ**  
(документы, представленные заявителем в орган по сертификации в качестве доказательства соответствия продукции) СТО 72746455-4.1.1-2016

**СРОК ДЕЙСТВИЯ СЕРТИФИКАТА СООТВЕТСТВИЯ** с 24.09.2019 по 23.09.2024

**Руководитель (заместитель руководителя органа по сертификации)**  
(подпись, инициалы, фамилия)  **Е.К. Савельева**

**Эксперт (эксперты)**  
(подпись, инициалы, фамилия)  **В.А. Литвинов**

**МИНИСТЕРСТВО РОССИЙСКОЙ ФЕДЕРАЦИИ  
 ПО ДЕЛАМ ГРАЖДАНСКОЙ ОБОРОНЫ, ЧРЕЗВЫЧАЙНЫМ СИТУАЦИЯМ И  
 ЛИКВИДАЦИИ ПОСЛЕДСТВИЙ СТИХИЙНЫХ БЕДСТВИЙ**

Федеральное государственное бюджетное учреждение  
 «Всероссийский ордена «Знак Почета» научно-исследовательский институт  
 противопожарной обороны МЧС России» (ФГБУ ВНИИПО МЧС России)

**УТВЕРЖДАЮ**  
 Начальник  
 ФГБУ ВНИИПО МЧС России  
 доктор технических наук  
  
**Д.М. Гордиенко**  
 " 06 " 06 2022 г.

**ЗАКЛЮЧЕНИЕ**

**по оценке пределов огнестойкости и классов пожарной опасности покрытий с различными типами утеплителя и кровель, состоящей из рулонных материалов или полимерных мастичных материалов, а также рекомендации по применению данных покрытий в зданиях различного функционального назначения (технология ООО «ТехноНИКОЛЬ-Строительные Системы»)**

**Заместитель начальника**  
 ФГБУ ВНИИПО МЧС России  **А.Ю. Лагозин**

МОСКВА 2022

## 2.6. Системы по бетонному основанию



**ТН-КРОВЛЯ Универсал**



**ТН-КРОВЛЯ Балласт**



**ТН-КРОВЛЯ Терраса**



**ТН-КРОВЛЯ Солид Проф**

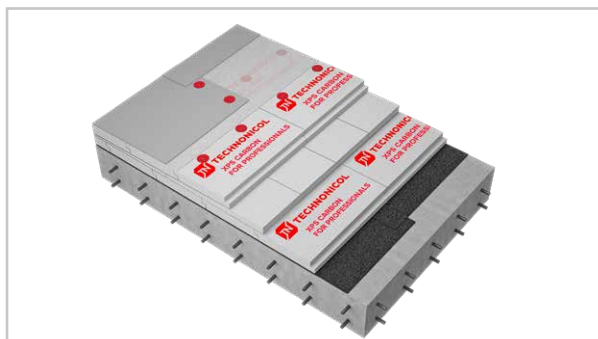

**ТН-КРОВЛЯ Проф**



**ТН-КРОВЛЯ СОЛО CARBON Бетон**

Согласно заключению ФГБУ ВНИИПО МЧС России, кровельные конструкции ТН-КРОВЛЯ Универсал, ТН-КРОВЛЯ Балласт, ТН-КРОВЛЯ Терраса имеют класс пожарной опасности К0 (45) и в зависимости от параметров железобетонной плиты предел огнестойкости REI 30–REI 90, что позволяет применять системы в качестве покрытий в зданиях и сооружениях любой степени огнестойкости и с любым классом конструктивной пожарной опасности.

**ВАЖНО!** Расчет необходимого количества клиновидной теплоизоляции ТЕХНОНИКОЛЬ CARBON PROF SLOPE можно произвести в проектно-расчетном центре ТЕХНОНИКОЛЬ <https://nav.tn.ru/services/proektno-raschetnyy-tsentr/>





## 3. КОНТРОЛЬ КАЧЕСТВА

На всех объектах строительства обязательно выполняется контроль качества:

- входной контроль качества используемых материалов;
- операционный контроль производимых работ;
- приемочный контроль завершеного этапа работ.

В данной главе приведены требования нормативных документов и собственные требования исполнителя работ к качеству, в случаях, если собственные требования выше, чем установленные в нормативной документации.

Входной контроль необходимо осуществлять при разгрузке и складировании материалов, а также непосредственно перед использованием. Методы осуществления входного контроля в основном визуальные. Особое внимание необходимо уделить требованиям к транспортировке, разгрузке и складированию материалов, времени доставки бетонной смеси или товарного раствора.

При обнаружении отклонений от заданных параметров качества материалов обязательно уведомить отдел снабжения, подписать акт с лицом ответственным за доставку с описанием отклонений от качества и передать информацию об этих отклонениях в дирекцию по строительству для получения разрешения на использование материала с отклонениями или возврата поставщику.

**А**

Открытое акционерное общество  
Центральный научно-исследовательский  
и проектно-конструкторский институт  
промышленных зданий и сооружений  
«ЦНИИПромзданий»

**ОАО «ЦНИИПромзданий»**

РФ, 127238, г. Москва, Дмитровское шоссе, д. 46, стр. 2  
т. 482-4506; ф. 482-4206; e-mail: oao@cnii.ru  
http://www.cnii.ru  
ОГРН 50409342, ОГРН 102773604454,  
ИНН/ОГРН 77/50409342/7730402

05.05.2010 № 539/3-6  
На № \_\_\_\_\_ от \_\_\_\_\_

Руководителю Службы технической  
поддержки ТехноНИКОЛЬ  
Войкову Е.П.

Руководителю направления  
«Экструзионный пенополистирол  
ТЕХНОНИКОЛЬ ХПС»  
Службы технической поддержки  
ТехноНИКОЛЬ  
Михайлин Д.Г.

Согласно запросу, поступившему от Корпорации ТехноНИКОЛЬ, Отдел «Кровля», ЦНИИПромзданий рассмотрел новый продукт, разработанный специалистами Службы технической поддержки ТехноНИКОЛЬ – Клиновидную теплоизоляцию из экструзионного пенополистирола «ТЕХНОНИКОЛЬ ХПС КЛИН» и минеральной ваты «ТЕХНОРУФ Н 30 КЛИН», и считает, что ее применение позволяет:

- обеспечить высокую точность уклона кровли и эффективно отвести воду;
- отказаться от мокрых процессов при выполнении уклонообразующего слоя.

Поскольку система Клиновидной теплоизоляции ТЕХНОНИКОЛЬ является высокоэффективным решением водоотведения на плоских кровлях, ЦНИИПромзданий рекомендует эту систему для устройства основных уклонов и дополнительной разуклонки на кровле.

Зам. генерального директора  
ОАО «ЦНИИПромзданий»  С.М. Глазкин

Руководитель отдела кровель  
ОАО «ЦНИИПромзданий»  А.М. Воронин

Решение ТехноНИКОЛЬ по устройству уклонов на кровле при помощи Клиновидной теплоизоляции заслужило высокую оценку «ЦНИИПромзданий».

**СЕРТИФИКАЦИЯ ПРОДУКЦИИ В РОССИЙСКОЙ ФЕДЕРАЦИИ**

**ОС ООО "НПО ПОЖЦЕНТР"**

Аттестат аккредитации № ТРПБ.РУ.ПБ37, свидетельство № ИСОПБ ЮАБ6.РУ.ОС.ПР.037/3  
111524, г. Москва, д/л. Перовская, д.1, стр.18,  
Телефон: (495) 308-92-08, 308-92-07,  
E-mail: firecert@gmail.com

№ 058 от 15.12.2017 г.  
на № \_\_\_\_\_ от \_\_\_\_\_

Руководителю Инженерно-Технического  
Центра Технической Дирекции  
Корпорации ТехноНИКОЛЬ  
г-ну Михайлин Д.Г.  
Адрес: 129110, г. Москва,  
ул. Гиларовского, д. 47, стр. 5.

О действии сертификатов  
соответствия на продукцию

Настоящим сообщаем, что:  
«Технический регламент о требованиях пожарной безопасности» (Федеральный закон от 22.07.2008 №123-ФЗ) регламентирует соответствие предела огнестойкости и класса пожарной опасности кровельных систем как строительных конструкций перекрытий чердачных и бесчердачных, для применения в зданиях и сооружениях.  
Испытания строительных конструкций перекрытий проводятся по ГОСТ 30403-2012, ГОСТ 30247.0-94, ГОСТ 30247.1-94.  
Основными конструктивными элементами, входящими в кровельную систему, являются основание конструкции (металлический лист, железобетонная плита), пароизоляционный слой, теплоизоляционный слой, кровельный гидроизоляционный слой.  
Также на крыше могут быть установлены дополнительные элементы, например: водоприемные воронки и системы водоотведения в檐овые (такие как клиновидная изоляция, являющаяся частью системы водоотведения, при этом слой не должен уменьшать слой негорючего нижнего слоя из каменной ваты), различные виды проходных элементов и системы отведения избыточного давления пара (флюгарки) и прочее.  
Учет подобных элементов при оценке класса пожарной опасности и предела огнестойкости строительной конструкции не предусмотрен действующими ГОСТами на методы испытаний.  
Таким образом, действие сертификатов соответствия строительных конструкций требованиям пожарной безопасности, при наличии на кровельных системах различных неконструктивных дополнительных элементов, не ограничивается.

Руководитель  
органа по сертификации  
(ОС ООО «НПО ПОЖЦЕНТР»)  В.А. Литвинов

Иск. Степелова Е.К.  
Тел. (495) 308-92-08.

«Клиновидная теплоизоляция не вносит дополнительной пожарной нагрузки в конструкцию» – «НПО ПОЖЦЕНТР».